

VÉRIN DE SAUVETAGE TÉLESCOPIQUE RZT 2-1500

Réf. pièce
1050041



 **DISTANCE**

 **PUSH CONTROL**

 **SINGLE**

Caractéristiques techniques:

Longueur initiale (rentré)	650 mm
Longueur finale (sorti)	1500 mm
Course niveau 1 / course niveau 2	470 mm / 380 mm
Force niveau 1 / force niveau 2	189,4 kN / 99,0 kN
Poids	17,8 kg
Consommation d'huile	1,5 l
Dimensions (LxlxH)	650 X 88 X 200 mm
Pression nominale	700 bar
Classification EN (EN 13204)	TR189/470-99/380-17,8

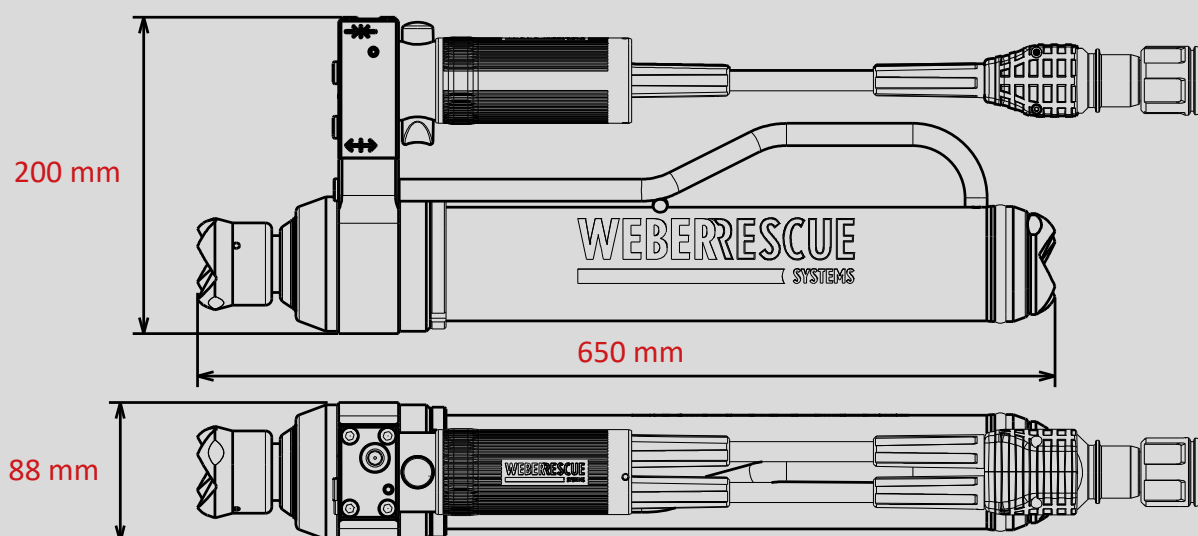

Images non contractuelles. Toutes modifications techniques réservées.
60005135 (-, -, ALL, 04.07.2019)