

TELESKOP-RETTUNGSZYLINDER RZT 2-600

Teile-Nr.
5936934



 DISTANCE

 SINGLE

 PUSH-CONTROL

Technische Daten:

Anfangslänge (eingefahren)	300 mm
Endlänge (ausgefahren)	600 mm
Hub Stufe 1 / Hub Stufe 2	165 mm / 135 mm
Kraft Stufe 1 / Kraft Stufe 2	189,4 kN / 99,0 kN
Gewicht (einsatzbereit)	9,1 kg
Ölbedarf	0,5 l
Abmessungen (LxBxH)	300 x 295 x 88 mm
Nenndruck	700 bar
EN-Klassifizierung (EN 13204)	TR189/165-99/135-9,1

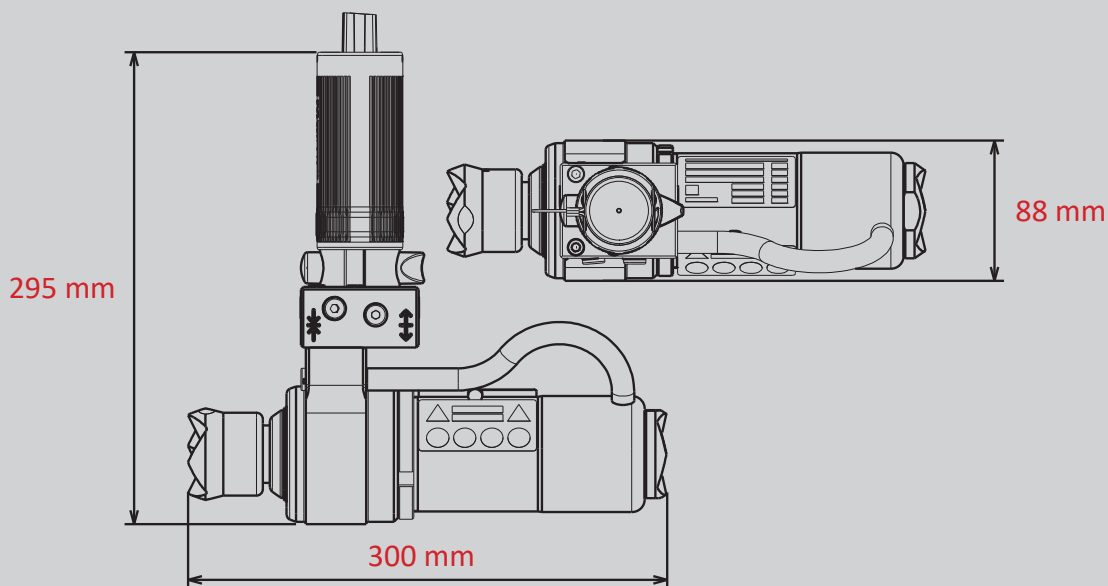

Abbildungen unverbindlich. Technische Änderungen vorbehalten.
60005132 (-, -, ALL, 04.07.2019)