







PETITE CISAILLE RSC 60 FX SMART-FORCE



Référence
1109702



-  **18V BATTERY**
-  **POW3R PUMP**
-  **CONNECT**
-  **UNDERWATER**
-  **SMOOTH CUT**
-  **FLEXIBLE**
-  **INTUITIVE**

* Livré sans batterie, poids et dimensions avec batterie MILWAUKEE M18™ FORGE™ 8 Ah et couvercle de batterie IP68ö

Caractéristiques techniques:

Largeur d'ouverture	60 mm
Poids opérationnel	10,7 kg
Dimensions (LxlxH)	1456 x 153 x 228 mm
Pression nominale	700 bar
Classification EN 13204: 2016	AC60-10,7
Classification EN 13204: 2025	F-CU1-60C
Puissance de coupe (EN 13204)	1E-2D-3D-4C-5D
Classe de découpe (NFPA 1960)	A5-B3-C3-D4-E4-F1
Longueur (de la tête d'outil)	450 mm
Poids (de la tête d'outil)	3,1 kg

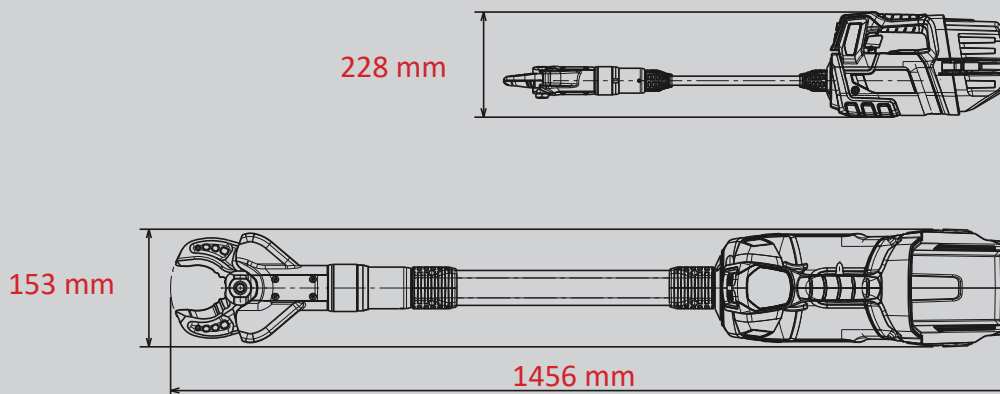

01/2026A
Illustrations sans engagement. Sous réserve de modifications techniques.